



# DOLL PRAM 2-IN-1

ITEM NUMBER: 249600



SE NO DK FI

VARNING! Ej lämplig för barn under 3 år på grund av små delar. Monteringen ska utföras av en vuxen. Spar emballaget för eventuell senare referens.

ADVARSEL! Uegnet for barn under 3 år på grunn av små deler. Skal settes sammen av en voksen. Emballasjen bør oppbevares for eventuell senere henvendelse.

ADVARSEL! Ikke egnet for børn under 3 år pga. smådele. Skal samled av en voksen. Emballagen bør opbevares for eventuel senere henvendelse.

VAROITUS! Ei sovellu alle 3-vuotiaille lapsille. Sisältää pieniä osia. Aikuisen koottava. Säästä pakkaus mahd. myöhempää tarvetta varten.

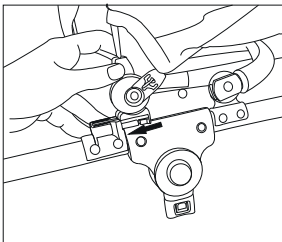
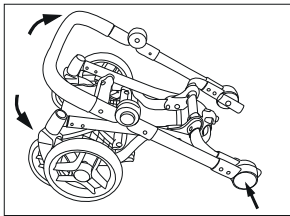
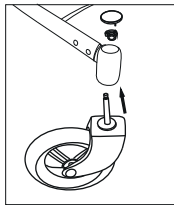
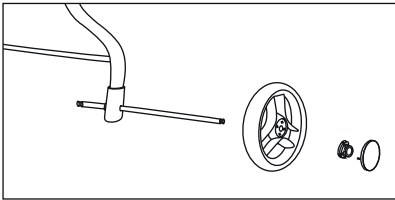

1.  
Sätt i vangens bakre hjulaxel, fäst sedan hjulen med hjulfästena.

Sett akslingen inn i bakre del av rammen, deretter hjulet, festet og hjuldekselet.

Indsæt akslen bagerst i rammen. Derefter monteres hjulet, spænden og dækket.

Aseta rengas akselille, lukitse ja aseta lukkokapseli paikoilleen

2.  
Fäll upp vagnen.  
Fold ut vognen.  
Fold vognen ud.  
Nosta työntöaisa avataksesi rattaat.

3.  
Suffletten ska fästas genom hålen, lokalisera-  
de i mitten på de övre kanterna av liggdelen.  
Se till att fästena är i samma nivå så att  
skenorna fäster korrekt.

Tre kalesjfestene gjennom hullene som  
befinner seg på setekantene og kontrollerer at  
utløperne sitter parallelt naglehetten.

Før topforbindelsen gjennom hullerne i  
sædestoffet for at fastgøre håndtaget. Sørg  
for at løberne er plane med topforbinderne.

Asenna kuomun muovikiinnikkeet käsinöjien  
reikiin, kuten kuvassa osoitetaan. Varmista  
että se on vakaa ja kiinni rungossa.

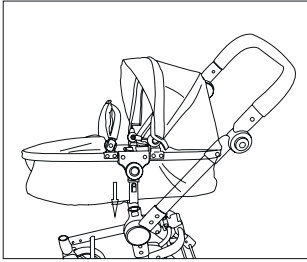

4.  
Justera höjden på handtaget genom att trycka på knapparna på sidorna av handtaget.

Juster høyden på håndtaket som du foretrekker ved å trykke inn knappene på sidene av håndtaket.

Juster højden på håndtaget efter ønsket ved at trykke på de to knapper på hver side.

Säädä työntöaisan korkeus painamalla sivussa olevia nappeja

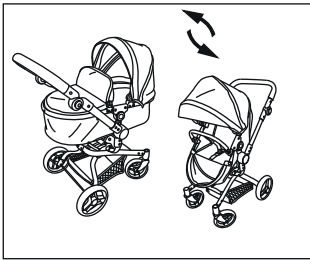
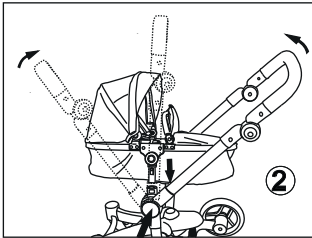
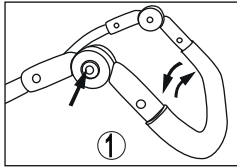

5.  
När du ska vika ihop vagnen, dra upp säkerhetslåset.

Ved sammenfolding av vognen, dra opp sikkerhetslåsene.

Når du folder sammen, træk sikkerhedslås op.

Rattaiden kokoon taittaessa vapautta työntöaisan haat.

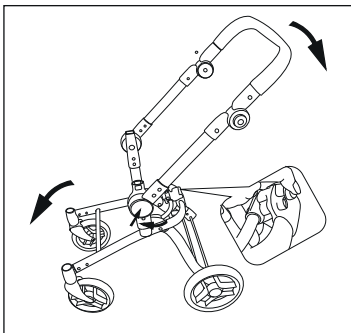



Designed in Sweden  
Made in China for Scandinavian Kids Group AB  
Box 29098, SE-10052.Stockholm, Sweden  
[www.scandinaviankidsgroup.com](http://www.scandinaviankidsgroup.com)